

# E Speicherverwaltung

# E Speicherverwaltung

## ■ Betriebsmittel

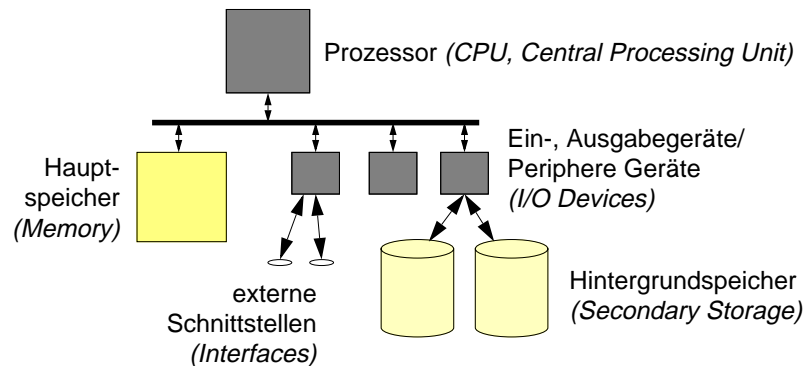

# 1 Speichervergabe

## 1.1 Problemstellung

### ■ Verfügbarer Speicher

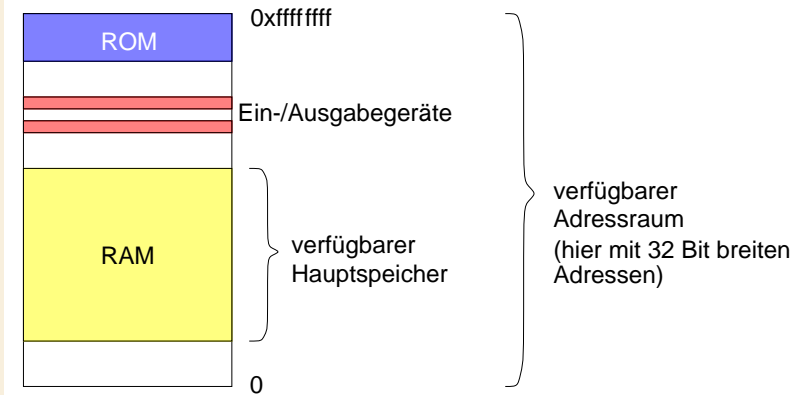

## 1.1 Problemstellung (2)

### ■ Belegung des verfügbaren Hauptspeichers durch

- ◆ Benutzerprogramme
  - Programmbeefehle (Code, Binary)
  - Programmdateien
- ◆ Betriebssystem
  - Betriebssystemcode
  - Puffer
  - Systemvariablen
- ★ Zuteilung des Speichers nötig

## 1.2 Statische Speicherzuteilung

- Feste Bereiche für Betriebssystem und Benutzerprogramm
- ▲ Probleme:
  - ◆ Begrenzung anderer Ressourcen (z.B. Bandbreite bei Ein-/Ausgabe wg. zu kleiner Systempuffer)
  - ◆ Ungenutzter Speicher des Betriebssystems kann von Anwendungsprogramm nicht genutzt werden und umgekehrt
- ★ Dynamische Speicherzuteilung einsetzen

## 1.3 Dynamische Speicherzuteilung

- Segmente
  - ◆ zusammenhängender Speicherbereich (Bereich mit aufeinanderfolgenden Adressen)
- Allokation (Anforderung) und Freigabe von Segmenten
- Ein Anwendungsprogramm besitzt üblicherweise folgende Segmente (siehe auch D.2.4):
  - ◆ Codesegment
  - ◆ Datensegment
  - ◆ Stacksegment (für Verwaltungsinformationen, z.B. bei Funktionsaufrufen)
- ▲ Suche nach geeigneten Speicherbereichen zur Zuteilung
- ★ Speicherzuteilungsstrategien nötig

## 1.4 Freispeicherverwaltung

- Freie (evtl. auch belegte) Segmente des Speichers müssen repräsentiert werden
- Bitlisten

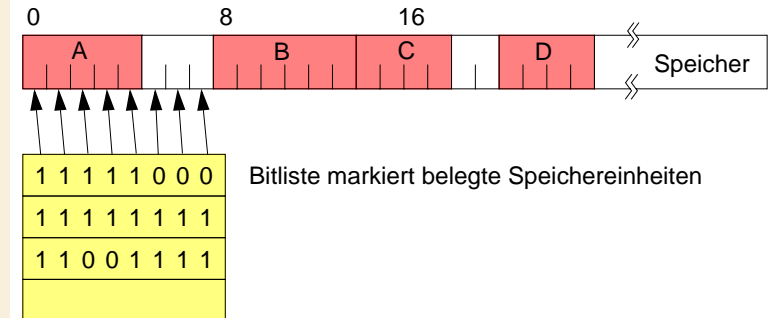

Speichereinheiten gleicher Größe (z.B. 1 Byte, 64 Byte, 1024 Byte)

## 1.4 Freispeicherverwaltung (2)

- Verkettete Liste

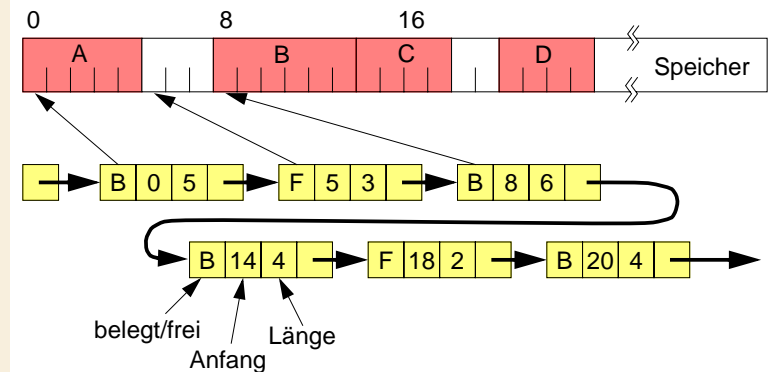

Repräsentation auch von freien Segmenten

## 1.4 Freispeicherverwaltung (3)

- Verkettete Liste in dem freien Speicher

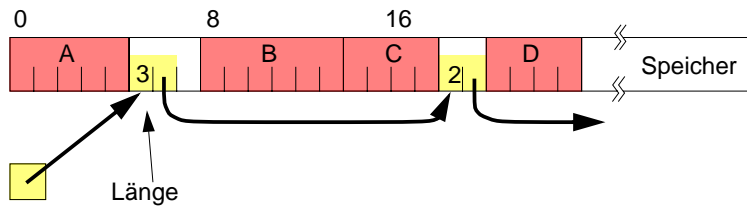

Mindestlückengröße muss garantiert werden

- Zur Effizienzsteigerung eventuell Rückwärtsverkettung nötig
- Repräsentation letztlich auch von der Vergabestrategie abhängig

Systemprogrammierung I

© 1997-2003, F. J. Hauck, W. Schröder-Preikschat, Inf 4, FAU Erlangen-Nürnberg[E-Memory.fm, 2003-12-11 10.52]  
Reproduktion jeder Art oder Verwendung dieser Unterlage, außer zu Lehrzwecken an der Universität Erlangen-Nürnberg, bedarf der Zustimmung des Autors.

E - 9

## 1.5 Speicherfreigabe

- Verschmelzung von Lücken

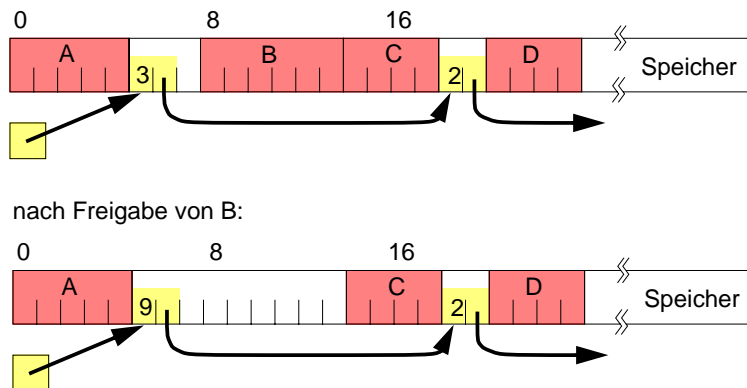

nach Freigabe von B:

Systemprogrammierung I

© 1997-2003, F. J. Hauck, W. Schröder-Preikschat, Inf 4, FAU Erlangen-Nürnberg[E-Memory.fm, 2003-12-11 10.52]  
Reproduktion jeder Art oder Verwendung dieser Unterlage, außer zu Lehrzwecken an der Universität Erlangen-Nürnberg, bedarf der Zustimmung des Autors.

E - 10

## 1.6 Vergabestrategien

- First Fit - die erste passende Lücke wird gesucht
  - ◆ Lücken sind sortiert nach aufsteigenden Speicheradressen
- Rotating First Fit / Next Fit
  - ◆ wie First Fit aber Start bei der zuletzt zugewiesenen Lücke
- Best Fit - die kleinste passende Lücke wird gesucht
  - ◆ Lücken sind sortiert nach aufsteigender Größe
- Worst Fit - die größte passende Lücke wird gesucht
  - ◆ Lücken sind sortiert nach absteigender Größe
- ▲ Probleme:
  - ◆ Speicherverschnitt (*externe/interne Fragmentierung*)
  - ◆ zu kleine Lücken (*Kompaktifizierung, Relokation*)

Systemprogrammierung I

© 1997-2003, F. J. Hauck, W. Schröder-Preikschat, Inf 4, FAU Erlangen-Nürnberg[E-Memory.fm, 2003-12-11 10.52]  
Reproduktion jeder Art oder Verwendung dieser Unterlage, außer zu Lehrzwecken an der Universität Erlangen-Nürnberg, bedarf der Zustimmung des Autors.

E - 11

## 1.7 Buddy Systeme

- Einteilung in dynamische Bereiche der Größe  $2^n$

	0	128	256	384	512	640	768	896	1024
	1024								
Anfrage 70	A	128	256	512					
Anfrage 35	A	B	64	256	512				
Anfrage 80	A	B	64	C	128	512			
Freigabe A	128	B	64	C	128	512			
Anfrage 60	128	B	D	C	128	512			
Freigabe B	128	64	D	C	128	512			
Freigabe D	256			C	128	512			
Freigabe C	1024								

der kleinste passende Buddy wird gesucht (effizientes Verfahren)

Systemprogrammierung I

© 1997-2003, F. J. Hauck, W. Schröder-Preikschat, Inf 4, FAU Erlangen-Nürnberg[E-Memory.fm, 2003-12-11 10.52]  
Reproduktion jeder Art oder Verwendung dieser Unterlage, außer zu Lehrzwecken an der Universität Erlangen-Nürnberg, bedarf der Zustimmung des Autors.

E -

## 1.8 Einsatz der Verfahren

- Einsatz im Betriebssystem
  - ◆ Verwaltung des Systemspeichers
  - ◆ Zuteilung von Speicher an Prozesse und Betriebssystem
- Einsatz innerhalb eines Prozesses
  - ◆ Verwaltung des Hauptspeichers (*Heap*)
  - ◆ erlaubt dynamische Allokation von Speicherbereichen durch den Prozess (`malloc` und `free`)
- Einsatz für Bereiche des Sekundärspeichers
  - ◆ Verwaltung bestimmter Abschnitte des Sekundärspeichers  
z.B. Speicherbereich für Prozessauslagerungen (*Swap space*)

## 2.1 Problemstellung (2)

- ▲ Mehrere Prozesse benötigen Hauptspeicher
  - ◆ Prozesse liegen an verschiedenen Stellen im Hauptspeicher.
  - ◆ Speicher reicht eventuell nicht für alle Prozesse.
  - ◆ Schutzbedürfnis des Betriebssystems und der Prozesse untereinander

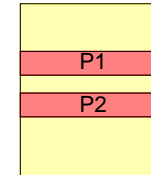

zwei Prozesse und deren Codesegmente im Speicher

- ★ Relokation von Programmbefehlen (Binaries)
- ★ Ein- und Auslagern von Prozessen
- ★ Hardwareunterstützung

## 2 Mehrprogrammbetrieb

### 2.1 Problemstellung

- Mehrere Prozesse laufen gleichzeitig
  - ◆ Wartezeiten von Ein-/Ausgabeoperationen ausnutzen
  - ◆ CPU Auslastung verbessern
  - ◆ CPU-Nutzung in Prozent, abhängig von der Anzahl der Prozesse

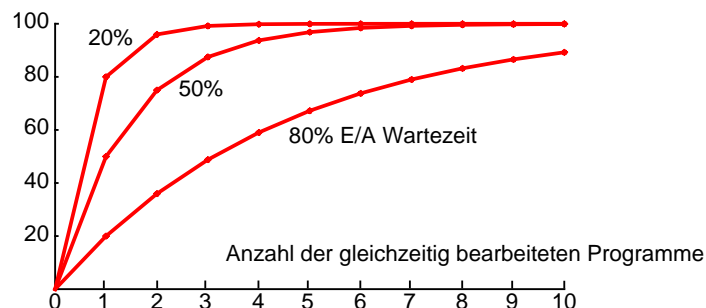

### 2.2 Relokation

- Festlegung absoluter Speicheradressen in den Programmbefehlen
  - ◆ z.B. ein Sprungbefehl in ein Unterprogramm oder ein Ladebefehl für eine Variable aus dem Datensegment
- Absolutes Binden (*Compile Time*)
  - ◆ Adressen stehen fest
  - ◆ Programm kann nur an bestimmter Speicherstelle korrekt ablaufen
- Statisches Binden (*Load Time*)
  - ◆ Beim Laden (Starten) des Programms werden die absoluten Adressen angepasst (reloziert)
  - ◆ Relokationsinformation nötig, die vom Compiler oder Assembler geliefert wird

## 2.2 Relokation (2)

- Übersetzungsvorgang (Erzeugung der Relokationsinformation)

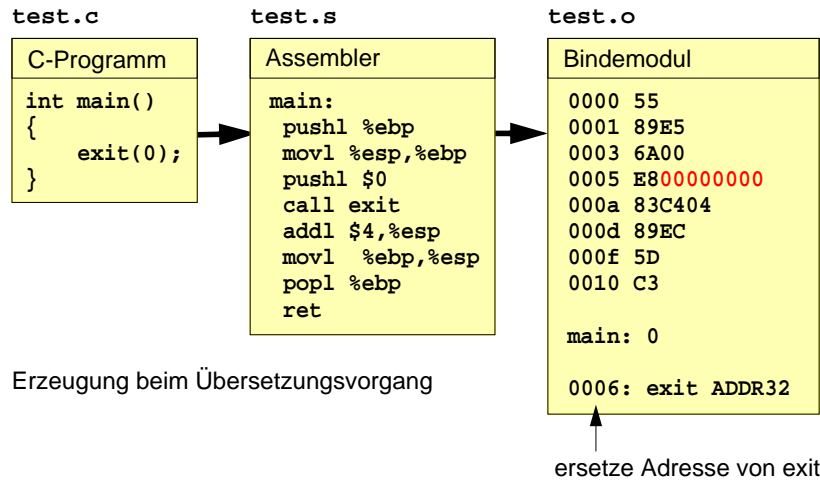

## 2.2 Relokation (4)

- Relokationsinformation im Bindemodul
  - ◆ erlaubt das Binden von Modulen in beliebige Programme
- Relokationsinformation im Lademodul
  - ◆ erlaubt das Laden des Programms an beliebige Speicherstellen
  - ◆ absolute Adressen werden erst beim Laden generiert
- ★ Alternative
  - ◆ Programm benutzt keine absoluten Adressen und kann daher immer an beliebige Speicherstellen geladen werden

## 2.2 Relokation (3)

- Binde- und Ladevorgang

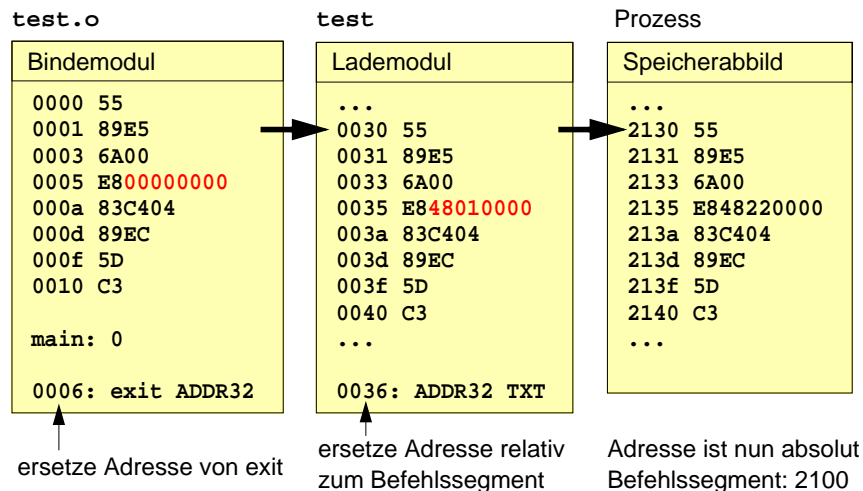

## 2.3 Ein-, Auslagerung (Swapping)

- Segmente eines Prozesses werden auf Hintergrundspeicher ausgelagert und im Hauptspeicher freigegeben
  - ◆ z.B. zur Überbrückung von Wartezeiten bei E/A oder Round-Robin Schedulingstrategie
- Einlagern der Segmente in den Hauptspeicher am Ende der Wartezeit

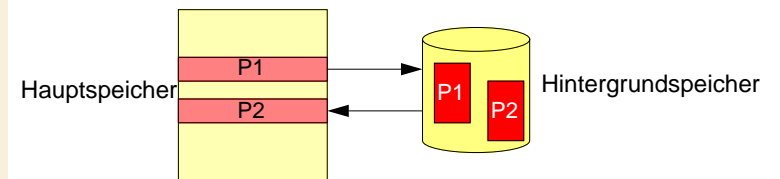

- ▲ Aus-, Einlagerzeit ist hoch
  - ◆ Latenzzeit der Festplatte
  - ◆ Übertragungszeit

## 2.3 Ein-, Auslagerung (2)

- ▲ Prozess ist statisch gebunden
  - ◆ kann nur an gleiche Stelle im Hauptspeicher wieder eingelagert werden
  - ◆ Kollisionen mit eventuell neu im Hauptspeicher befindlichen Segmenten

- Mögliche Lösung: Partitionierung des Hauptspeichers

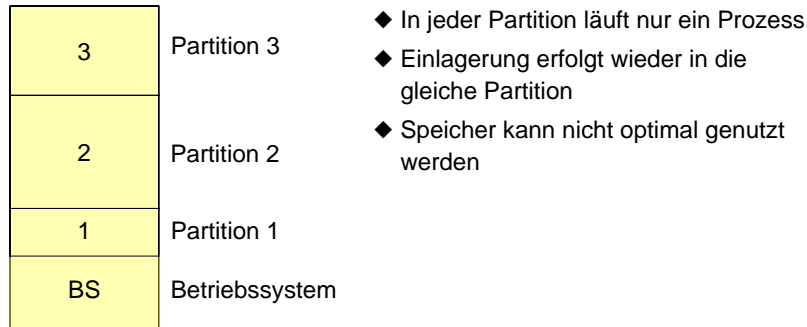

## 2.4 Segmentierung (2)

- Realisierung mit Übersetzungstabelle

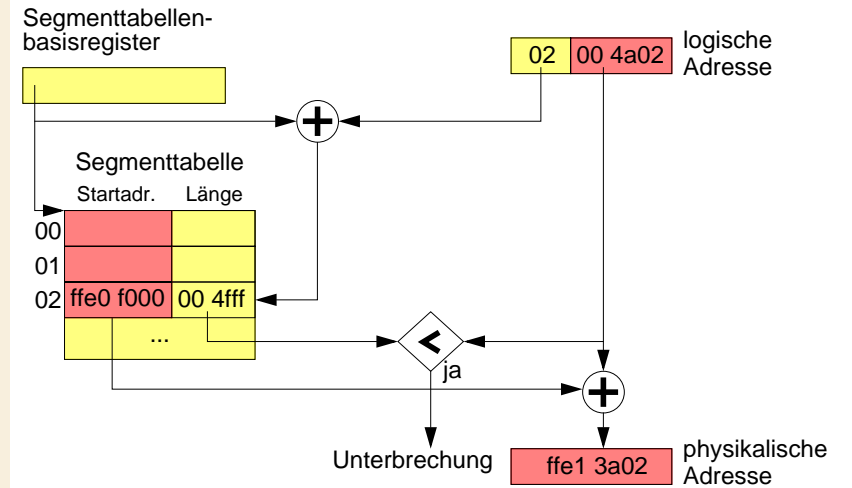

## 2.4 Segmentierung

- Hardwareunterstützung: Umsetzung logischer in physikalische Adressen
  - ◆ Prozesse erhalten einen logischen Adressraum

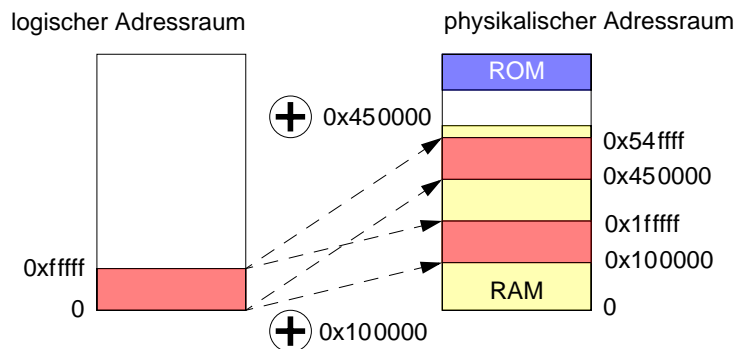

Das Segment des logischen Adressraums kann an jeder beliebige Stelle im physikalischen Adressraum liegen.

## 2.4 Segmentierung (3)

- Hardware wird MMU (*Memory Management Unit*) genannt
- Schutz vor Segmentübertretung
  - ◆ Unterbrechung zeigt Speicherverletzung an
  - ◆ Programme und Betriebssystem voneinander geschützt
- Prozessumschaltung durch Austausch der Segmentbasis
  - ◆ jeder Prozess hat eigene Übersetzungstabelle
- Ein- und Auslagerung vereinfacht
  - ◆ nach Einlagerung an beliebige Stelle muss lediglich die Übersetzungstabelle angepasst werden
- Gemeinsame Segmente möglich
  - ◆ Befehlssegmente
  - ◆ Datensegmente (*Shared Memory*)

## 2.4 Segmentierung (4)

- Zugriffsschutz einfach integrierbar
  - ◆ z.B. Rechte zum Lesen, Schreiben und Ausführen von Befehlen, die von der MMU geprüft werden
- ▲ Fragmentierung des Speichers durch häufiges Ein- und Auslagern
  - ◆ es entstehen kleine, nicht nutzbare Lücken
- ★ Kompaktifizieren
  - ◆ Segmente werden verschoben, um Lücken zu schließen; Segmenttabelle wird jeweils angepasst
- ▲ lange E/A Zeiten für Ein- und Auslagerung
  - ◆ nicht alle Teile eines Segments werden gleich häufig genutzt

## 2.5 Kompaktifizieren

- Verschieben von Segmenten
  - ◆ Erzeugen von weniger aber größeren Lücken
  - ◆ Verringern des Verschnitts
  - ◆ aufwendige Operation, abhängig von der Größe der verschobenen Segmente

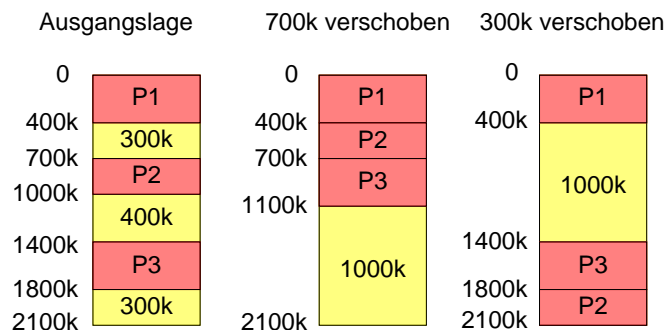

## 3 Seitenadressierung (Paging)

- Einteilung des logischen Adressraums in gleichgroße Seiten, die an beliebigen Stellen im physikalischen Adressraum liegen können
  - ◆ Lösung des Fragmentierungsproblem
  - ◆ keine Kompaktifizierung mehr nötig
  - ◆ Vereinfacht Speicherbelegung und Ein-, Auslagerungen

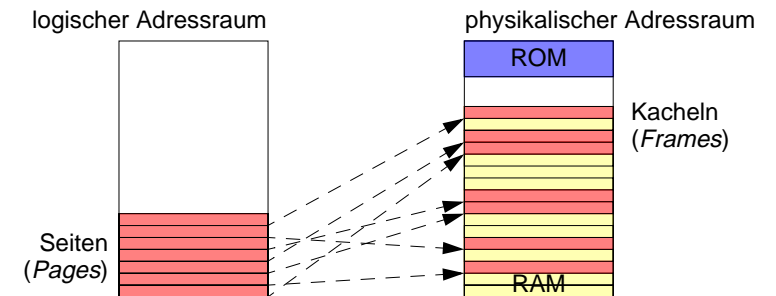

## 3.1 MMU mit Seiten-Kacheltabelle

- Tabelle setzt Seiten in Kacheln um

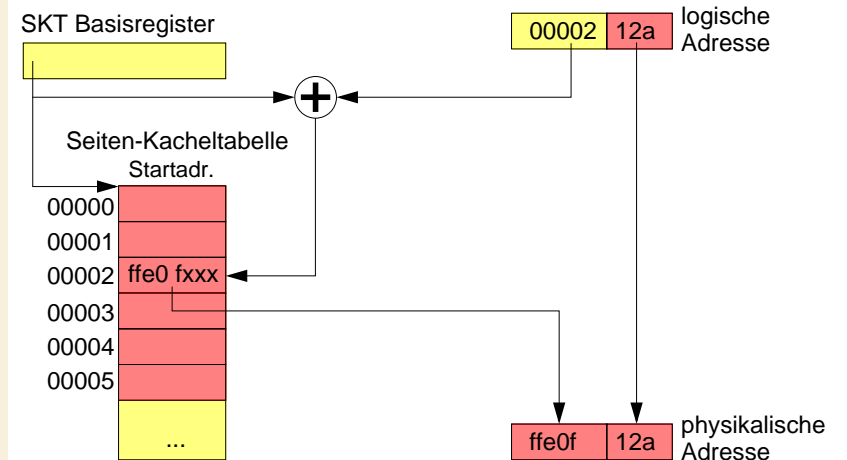

### 3.1 MMU mit Seiten-Kacheltabelle (2)

- ▲ Seitenadressierung erzeugt internen Verschnitt
  - ◆ letzte Seite eventuell nicht vollständig genutzt
- Seitengröße
  - ◆ kleine Seiten verringern internen Verschnitt, vergrößern aber die Seiten-Kacheltabelle (und umgekehrt)
  - ◆ übliche Größen: 512 Bytes — 8192 Bytes
- ▲ große Tabelle, die im Speicher gehalten werden muss
- ▲ viele implizite Speicherzugriffe nötig
- ▲ nur ein „Segment“ pro Kontext
- ★ Kombination mit Segmentierung

### 3.2 Segmentierung und Seitenadressierung (2)

- ▲ noch mehr implizite Speicherzugriffe
- ▲ große Tabellen im Speicher
- ★ Mehrstufige Seitenadressierung mit Ein- und Auslagerung

### 3.2 Segmentierung und Seitenadressierung

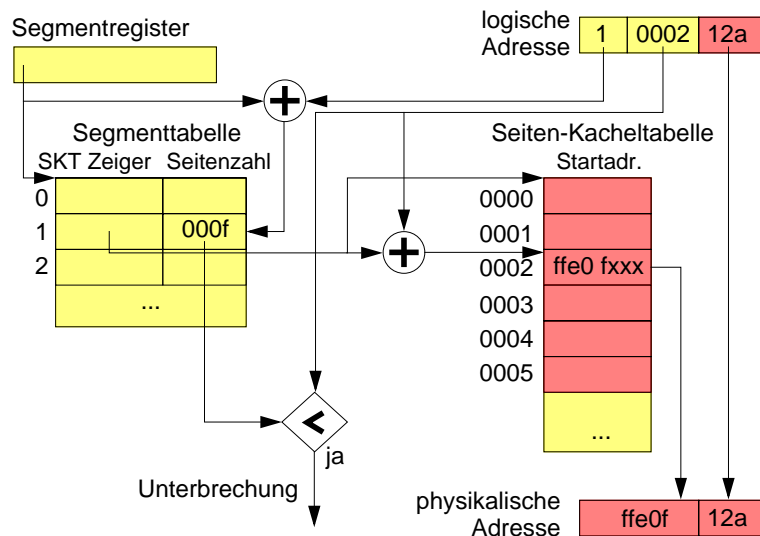

### 3.3 Ein- und Auslagerung von Seiten

- Es ist nicht nötig ein gesamtes Segment aus- bzw. einzulagern
  - ◆ Seiten können einzeln ein- und ausgelagert werden
- Hardware-Unterstützung

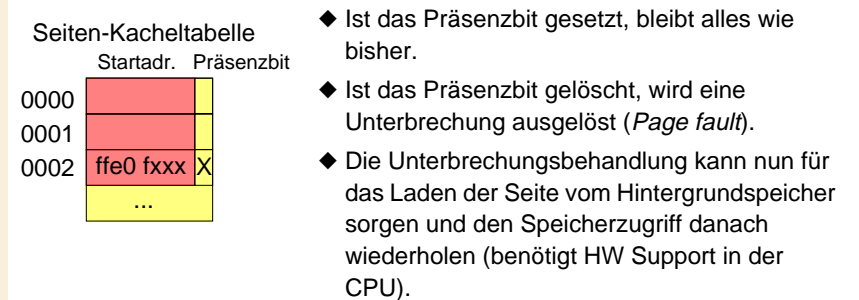



### 3.4 Mehrstufige Seitenadressierung

- Beispiel: zweifach indirekte Seitenadressierung

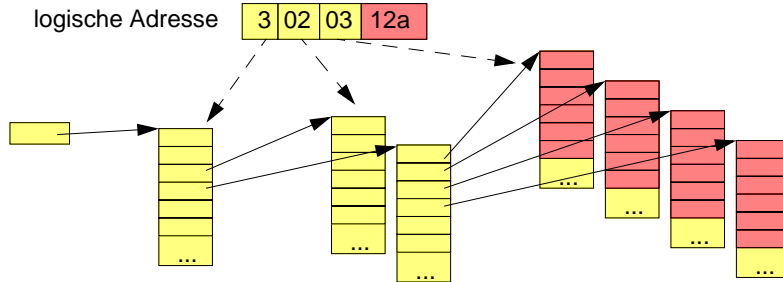

### 3.4 Mehrstufige Seitenadressierung

- Beispiel: zweifach indirekte Seitenadressierung

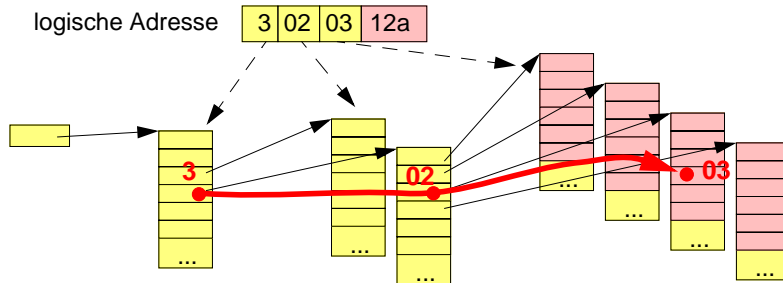

- Präsenzbit auch für jeden Eintrag in den höheren Stufen
  - ◆ Tabellen werden aus- und einlagerbar
- ▲ Noch mehr implizite Speicherzugriffe

### 3.5 Translation Look-Aside Buffer

- Schneller Registersatz wird konsultiert bevor auf die SKT zugegriffen wird:

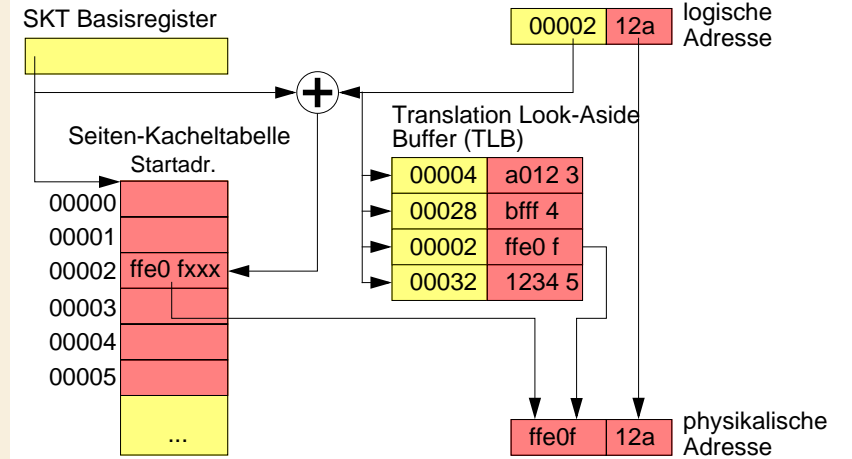

### 3.5 Translation Look-Aside Buffer (2)

- Schneller Zugriff auf Seitenabbildung, falls Information im voll-assoziativen Speicher des TLB
  - ◆ keine impliziten Speicherzugriffe nötig
- Bei Kontextwechseln muss TLB gelöscht werden (*Flush*)
- Bei Zugriffen auf eine nicht im TLB enthaltene Seite wird die entsprechende Zugriffsinformation in den TLB eingetragen
  - ◆ Ein alter Eintrag muss zur Ersetzung ausgesucht werden
- TLB Größe
  - ◆ Pentium: Daten TLB = 64, Code TLB = 32, Seitengröße 4K
  - ◆ Sparc V9: Daten TLB = 64, Code TLB = 64, Seitengröße 8K
  - ◆ Größere TLBs bei den üblichen Taktraten zur Zeit nicht möglich

### 3.6 Invertierte Seiten-Kacheltabelle

- Zum Umsetzen der Adressen nur Abbildung der belegten Kacheln nötig
  - ◆ eine Tabelle, die zu jeder Kachel die Seitenabbildung hält

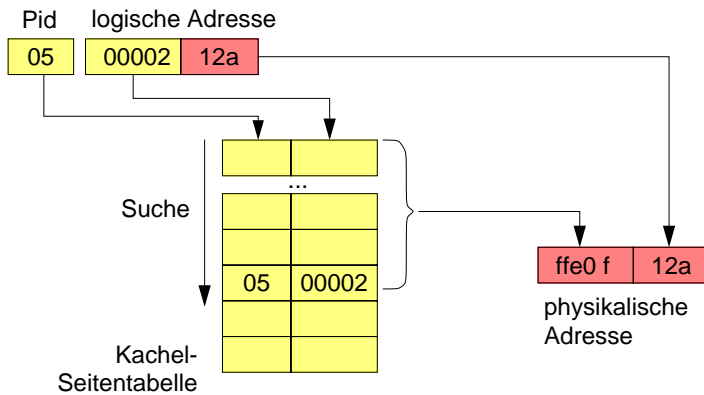

### 4 Fallstudie: Pentium

- Physikalische Adresse
  - ◆ 32 bit breit
- Segmente
  - ◆ CS – Codesegment: enthält Instruktionen
  - ◆ DS – Datensegment
  - ◆ SS – Stacksegment
  - ◆ ES, FS, GS – zusätzliche Segmente
- ◆ Befehle beziehen sich auf eines oder mehrere der Segmente
- Segmentadressierung
  - ◆ Segmentselektor zur Auswahl eines Segments: 16 bit bezeichnen das Segment

### 3.6 Invertierte Seiten-Kacheltabelle (2)

- Vorteile
  - ◆ wenig Platz zur Speicherung der Abbildung notwendig
  - ◆ Tabelle kann immer im Hauptspeicher gehalten werden
- ▲ Nachteile
  - ◆ prozesslokale SKT zusätzlich nötig für Seiten, die ausgelagert sind
    - diese können aber ausgelagert werden
  - ◆ Suche in der KST ist aufwendig
    - Einsatz von Assoziativspeichern und Hashfunktionen

### 3.7 Systemaufruf

- Ermitteln der Seitengröße des Betriebssystems
 

```
int getpagesize(void);
```

### 4.1 Real Mode Adressierung

- Adressgenerierung im Real Mode
  - ◆ 16 bit breiter Segmentselektor wird als 20 bit breite Adresse interpretiert und auf die logische Adresse addiert

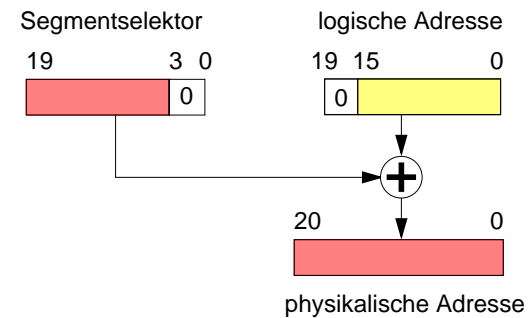

## 4.2 Protected Mode Adressierung

- Vier Betriebsmodi (Stufen von Privilegien)
  - ◆ Stufe 0: höchste Privilegien (privilegierte Befehle, etc.): BS Kern
  - ◆ Stufe 1: BS Treiber
  - ◆ Stufe 2: BS Erweiterungen
  - ◆ Stufe 3: Benutzerprogramme
- ◆ Speicherverwaltung kann nur in Stufe 0 konfiguriert werden
- Segmentselektoren enthalten Privilegierungsstufe
  - ◆ Stufe des Codesegments entscheidet über Zugriffserlaubnis
- Segmentselektoren werden als Indizes interpretiert
  - ◆ Tabellen von Segmentdeskriptoren
    - Globale Deskriptor Tabelle
    - Lokale Deskriptor Tabelle

## 4.3 Adressberechnung bei Segmentierung

- Verwendung der Protected mode Adressierung

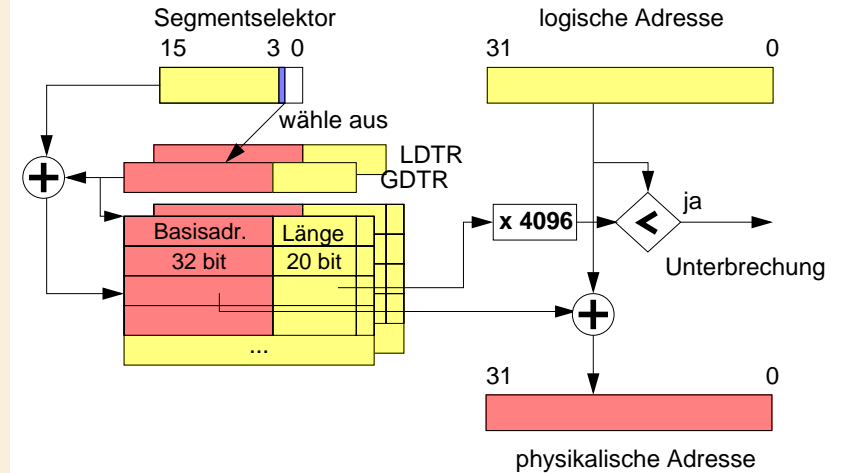

## 4.2 Protected Mode Adressierung (2)

- Deskriptortabelle
  - ◆ enthält bis zu 8192 Segmentdeskriptoren
  - ◆ Inhalt des Segmentdeskriptors:
    - physikalische Basisadresse
    - Längenangabe
    - Granularität (Angaben für Bytes oder Seiten)
    - Präsenzbit
    - Privilegierungsstufe
  - ◆ globale Deskriptortabelle für alle Prozesse zugänglich (Register GDTR)
  - ◆ lokale Deskriptortabelle pro Prozess möglich (Register LDTR gehört zum Prozesskontext)

## 4.4 Adressberechnung bei Paging

- Seitenadressierung wird der Segmentierung nachgeschaltet

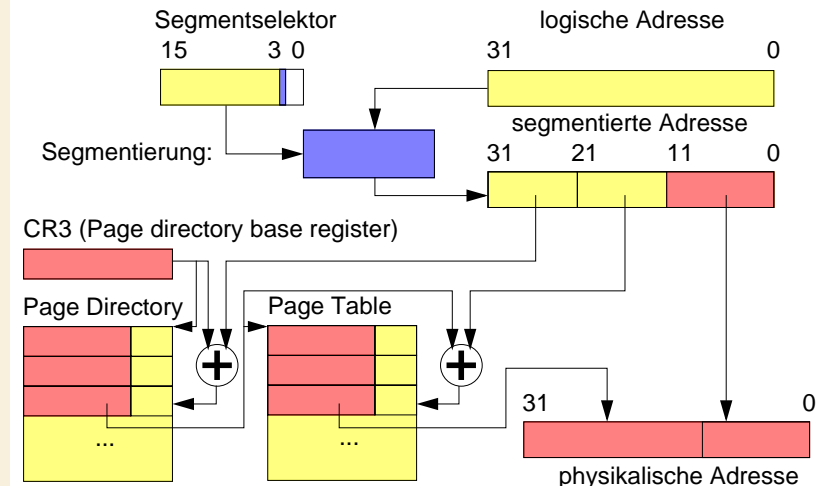

## 4.4 Adressberechnung bei Paging (2)

- Zweistufige Seitenadressierung
  - ◆ Directory — Page table
  - ◆ Seitengröße fest auf 4096 Bytes
- Inhalt des Seitendeskriptor
  - ◆ Kacheladresse
  - ◆ Dirty Bit: Seite wurde beschrieben
  - ◆ Access Bit: Seite wurde gelesen oder geschrieben
  - ◆ Schreibschutz: Seite nur lesbar
  - ◆ Präsenzbit: Seite ausgelagert (31 Bits für BS-Informationen nutzbar)
  - ◆ Kontrolle des Prozessorcaches
- Getrennte TLBs für Codesegment und Datensegmente
  - ◆ 64 Einträge für Datenseiten; 32 Einträge für Codeseiten

## 4.5 Physical-Address-Extension (PAE) (2)

- Ab Pentium Pro
  - ◆ vierelementige Tabelle von Page-Directory-Pointers
  - ◆ 24 statt 20 Bit breite physikalische Adressumsetzung für den Seitenanfang
  - ◆ 64 Bit statt 32 Bit breite Tabelleneinträge
  - ◆ spezieller Chipsatz erforderlich
- Adressierbarer Hauptspeicher von 64 GByte

## 4.5 Physical-Address-Extension (PAE)

- Nachgeschaltete dreistufige Seitenadressierung

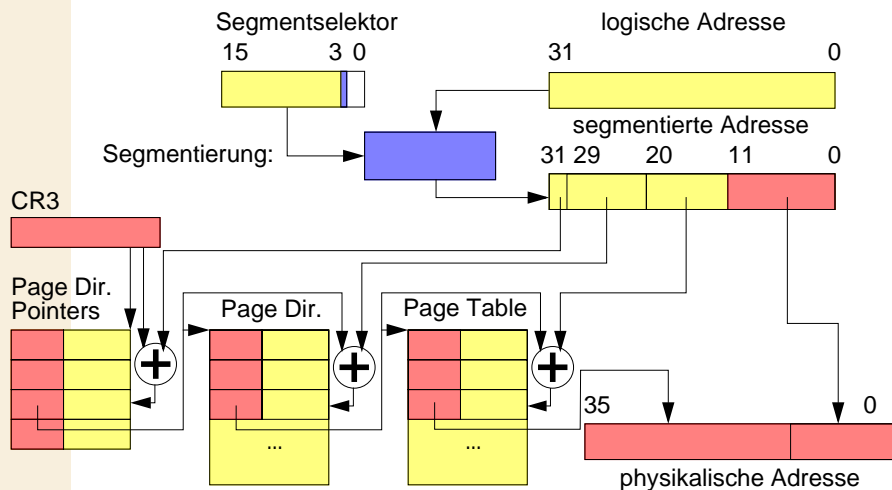

## 5 Gemeinsamer Speicher (Shared Memory)

- Speicher, der mehreren Prozessen zur Verfügung steht
  - ◆ gemeinsame Segmente (gleiche Einträge in verschiedenen Segmenttabellen)
  - ◆ gemeinsame Seiten (gleiche Einträge in verschiedenen SKTs)
  - ◆ gemeinsame Seitenbereiche (gemeinsames Nutzen einer SKT bei mehrstufigen Tabellen)
- Gemeinsamer Speicher wird beispielsweise benutzt für
  - ◆ Kommunikation zwischen Prozessen
  - ◆ gemeinsame Befehlssegmente

## 5 Gemeinsamer Speicher (2)

### ■ Systemaufrufe unter Solaris 2.5

- ◆ Erzeugen bzw. Holen eines gemeinsamen Speichersegments

```
int shmget( key_t key, int size, int shmflg );
```

- ◆ Einblenden und Ausblenden des Segments in den Speicher

```
void *shmat( int shmid, void *shmaddr, int shmflg );  
int shmdt( void *shmaddr );
```

- ◆ Kontrolloperation

```
int shmctl( int shmid, int cmd, struct shmid_ds *buf );
```

## 5 Gemeinsamer Speicher (3)

### ■ Prinzip der `shm*` Operationen

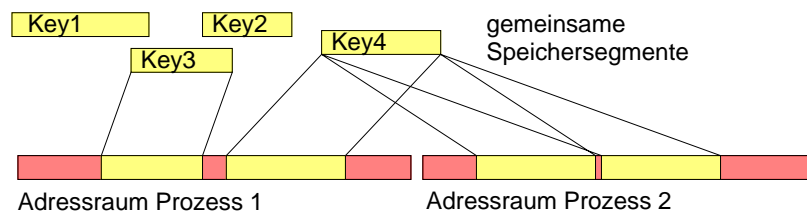

```
id1= shmget( Key3, ...);  
shmat( id1, NULL, ...);  
id2= shmget( Key4, ...);  
shmat( id2, NULL, ...);
```

```
id1= shmget( Key4, ...);  
shmat( id1, NULL, ...);  
shmat( id1, NULL, ...);
```

## 5 Gemeinsamer Speicher (4)

### ■ Verwendung des Keys

- ◆ Alle Prozesse, die auf ein Speichersegment zugreifen wollen, müssen den Key kennen
- ◆ Keys sind eindeutig innerhalb eines (Betriebs-)Systems
- ◆ Ist ein Key bereits vergeben, kann kein Segment mit gleichem Key erzeugt werden
- ◆ Ist ein Key bekannt, kann auf das Segment zugegriffen werden
  - gesetzte Zugriffsberechtigungen werden allerdings beachtet
- ◆ Es können Segmente ohne Key erzeugt werden (private Segmente)

### ■ Keys werden benutzt für:

- ◆ Queues
- ◆ Semaphore
- ◆ Shared memory segments

## 6 Virtueller Speicher

### ■ Entkoppelung des Speicherbedarfs vom verfügbaren Hauptspeicher

- ◆ Prozesse benötigen nicht alle Speicherstellen gleich häufig
  - bestimmte Befehle werden selten oder gar nicht benutzt (z.B. Fehlerbehandlungen)
  - bestimmte Datenstrukturen werden nicht voll belegt
- ◆ Prozesse benötigen evtl. mehr Speicher als Hauptspeicher vorhanden

### ■ Idee

- ◆ Vortauschen eines großen Hauptspeichers
- ◆ Einblenden benötigter Speicherbereiche
- ◆ Abfangen von Zugriffen auf nicht-eingeblendete Bereiche
- ◆ Bereitstellen der benötigten Bereiche auf Anforderung
- ◆ Auslagern nicht-benötigter Bereiche

## 6.1 Demand Paging

- Bereitstellen von Seiten auf Anforderung

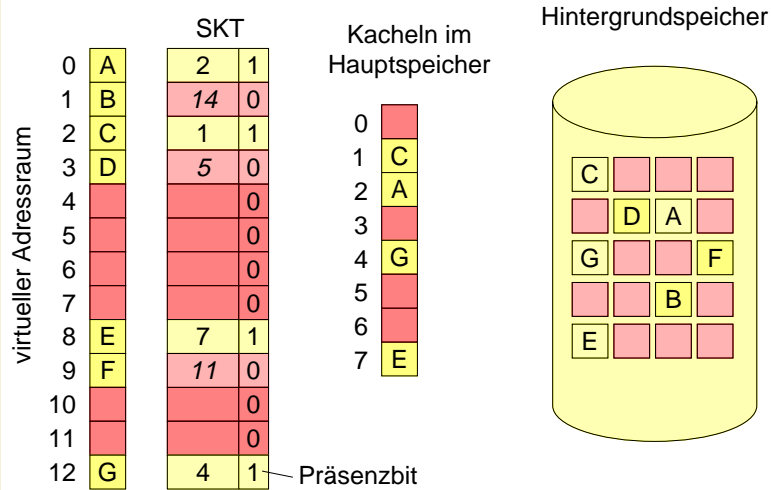

## 6.1 Demand Paging (3)

- Reaktion auf Seitenfehler

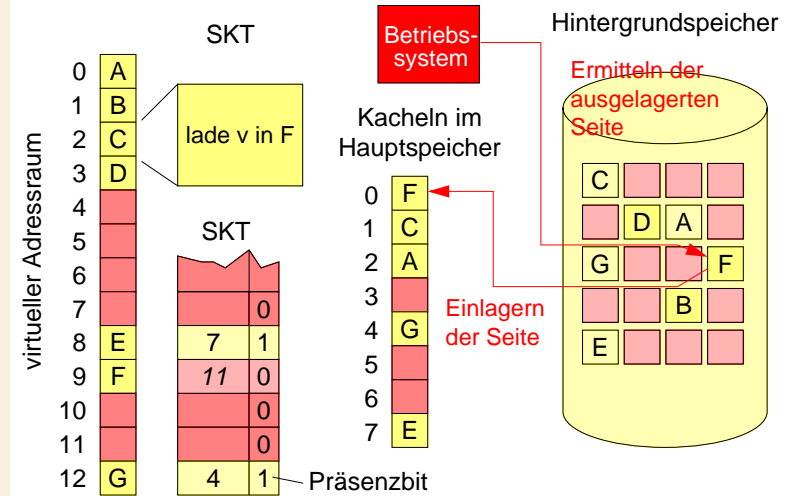

## 6.1 Demand Paging (2)

- Reaktion auf Seitenfehler

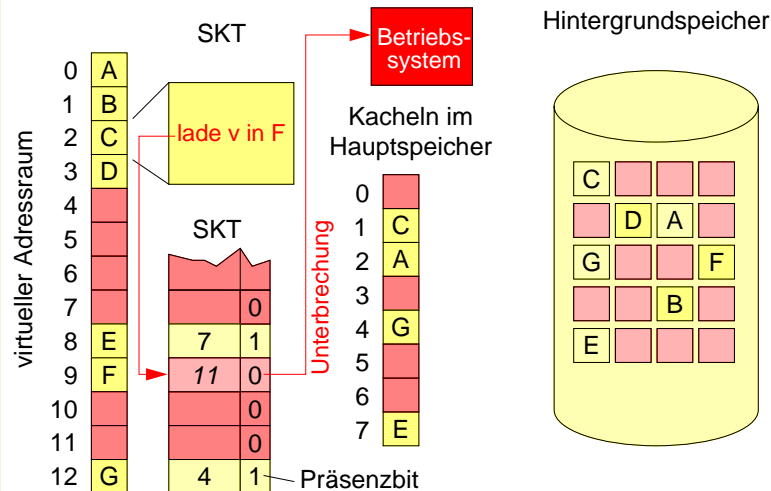

## 6.1 Demand Paging (4)

- Reaktion auf Seitenfehler

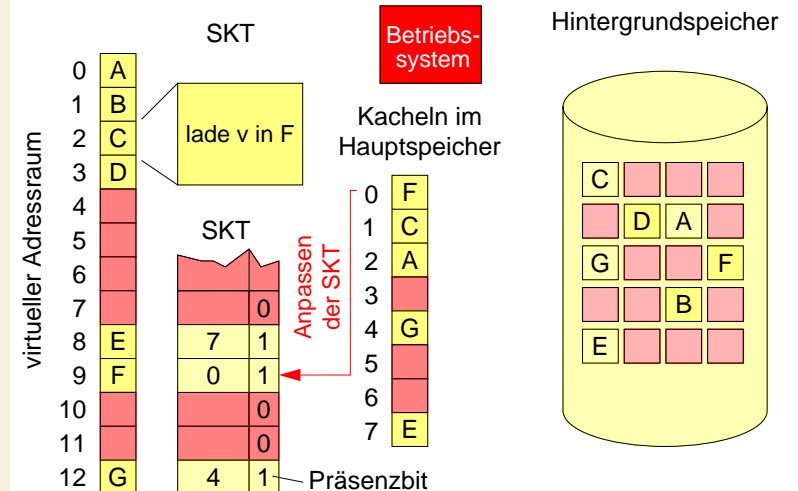

## 6.1 Demand Paging (5)

### ■ Reaktion auf Seitenfehler

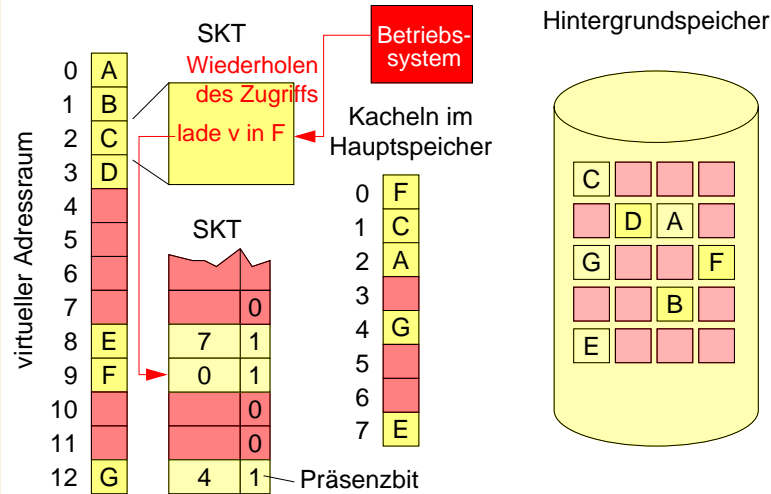

## 6.1 Demand Paging (6)

### ▲ Performanz von Demand paging

- ◆ Keine Seitenfehler
  - effektive Zugriffszeit zw. 10 und 200 Nanosekunden
- ◆ Mit Seitenfehler
  - p sei Wahrscheinlichkeit für Seitenfehler; p nahe Null
  - Annahme: Zeit zum Einlagern einer Seite vom Hintergrundspeicher gleich 25 Millisekunden (8 ms Latenz, 15 ms Positionierzeit, 1 ms Übertragungszeit)
  - Annahme: normale Zugriffszeit 100 ns
  - Effektive Zugriffszeit:  

$$(1 - p) \times 100 + p \times 25000000 = 100 + 24999900 \times p$$

### ▲ Seitenfehler müssen so niedrig wie möglich gehalten werden

### ■ Abwandlung: Demand zero für nicht initialisierte Daten

## 6.2 Seitenersetzung

### ■ Was tun, wenn keine freie Kachel vorhanden?

- ◆ Eine Seite muss verdrängt werden, um Platz für neue Seite zu schaffen!
- ◆ Auswahl von Seiten, die nicht geändert wurden (*Dirty bit* in der SKT)
- ◆ Verdrängung erfordert Auslagerung, falls Seite geändert wurde

### ■ Vorgang:

- ◆ Seitenfehler (*Page fault*): Unterbrechung
- ◆ Auslagern einer Seite, falls keine freie Kachel verfügbar
- ◆ Einlagern der benötigten Seite
- ◆ Wiederholung des Zugriffs

### ▲ Problem

- ◆ Welche Seite soll ausgewählt werden?

## 7 Ersetzungsstrategien

### ■ Betrachtung von Ersetzungsstrategien und deren Wirkung auf Referenzfolgen

### ■ Referenzfolge

- ◆ Folge von Seitennummern, die das Speicherzugriffsverhalten eines Prozesses abbildet
- ◆ Ermittlung von Referenzfolgen z.B. durch Aufzeichnung der zugriffenen Adressen
  - Reduktion der aufgezeichneten Sequenz auf Seitennummern
  - Zusammenfassung von unmittelbar hintereinanderstehenden Zugriffen auf die gleiche Seite
- ◆ Beispiel für eine Referenzfolge: 1, 2, 3, 4, 1, 2, 5, 1, 2, 3, 4, 5