

Teil II

Kurzeinführung in die Programmiersprache C

- Literatur zur C-Programmierung:
 - ◆ Darnell, Margolis. *C: A Software Engineering Approach*. Springer 1991
 - ◆ Kernighan, Ritchie. *The C Programming Language*. Prentice-Hall 1988

Überblick

- ◆ Struktur eines C-Programms
- ◆ Datentypen und Variablen
- ◆ Anweisungen
- ◆ Funktionen
- ◆ C-Präprozessor
- ◆ Programmstruktur und Module
- ◆ Zeiger(-Variablen)
- ◆ sizeof-Operator
- ◆ Explizite Typumwandlung — Cast-Operator
- ◆ Speicherverwaltung
- ◆ Felder
- ◆ Strukturen
- ◆ Ein- /Ausgabe
- ◆ Fehlerbehandlung

Struktur eines C-Programms

globale Variablendefinitionen

Funktionen

```
int main(int argc, char *argv[]) {  
    Variablendefinitionen  
    Anweisungen  
}
```

■ Beispiel

```
int main(int argc, char *argv[]) {  
    printf("Hello World!");  
    return(0);  
}
```

■ Übersetzen mit dem C-Compiler:

```
cc -o hello hello.c
```

■ Ausführen durch Aufruf von `hello`

Datentypen und Variablen

- Datentypen legen fest:
 - ◆ Repräsentation der Werte im Rechner
 - ◆ Größe des Speicherplatzes für Variablen
 - ◆ erlaubte Operationen

1 Standardtypen in C

- Eine Reihe häufig benötigter Datentypen ist in C vordefiniert

<code>char</code>	Zeichen (im ASCII-Code dargestellt, 8 Bit)
<code>int</code>	ganze Zahl (16 oder 32 Bit)
<code>float</code>	Gleitkommazahl (32 Bit) etwa auf 6 Stellen genau
<code>double</code>	doppelt genaue Gleitkommazahl (64 Bit) etwa auf 12 Stellen genau
<code>void</code>	ohne Wert

2 Variablen

- Variablen besitzen
 - ◆ **Namen** (Bezeichner)
 - ◆ Typ
 - ◆ zugeordneten Speicherbereich für einen Wert des Typs
Inhalt des Speichers (= **aktueller Wert** der Variablen) ist veränderbar!
 - ◆ **Lebensdauer**
- Variablenname:

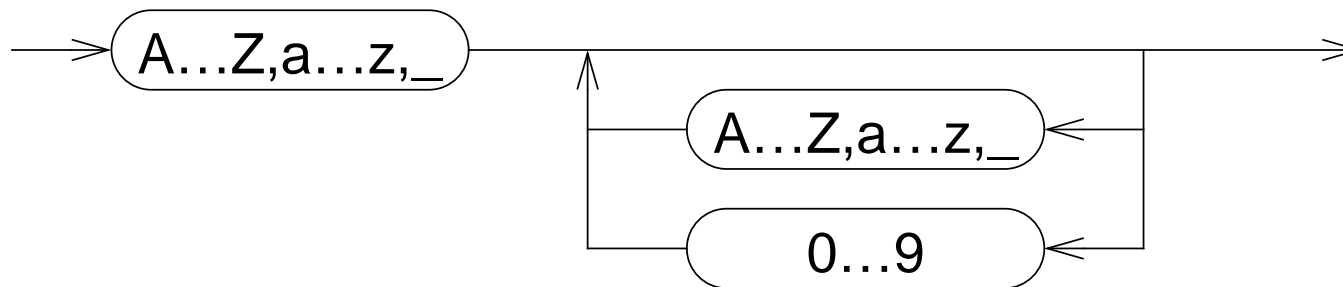

(Buchstabe oder `_`,
evtl. gefolgt von beliebig vielen Buchstaben, Ziffern oder `_`)

2 Variablen (2)

- eine **Variablen-Definition** deklariert eine Variable und reserviert den benötigten Speicherbereich

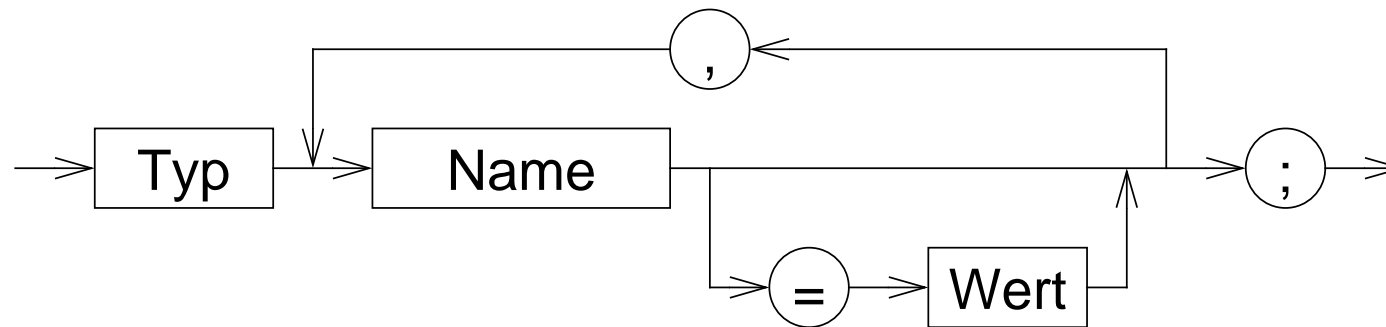

2 Variablen (3)

■ Variablen-Definition: Beispiele

```
int a1;  
float a, b, c, dis;  
int anzahl_zeilen=5;  
char trennzeichen;
```

■ Position von Variablendefinitionen im Programm:

- ◆ nach jeder "{"
- ◆ außerhalb von Funktionen
- ◆ ab C99 auch an beliebigen Stellen innerhalb von Funktionen und im Kopf von `for`-Schleifen

■ Wert kann bei der Definition initialisiert werden

■ Wert ist durch Wertzuweisung und spezielle Operatoren veränderbar

3 Strukturierte Datentypen (structs)

- Zusammenfassen mehrerer Daten zu einer Einheit

```
struct person {  
    char *name;  
    int  alter;  
};
```

- Variablen-Definition

```
struct person p1;
```

- Zugriff auf Elemente der Struktur

```
p1.name = "Hans";
```

Anweisungen

Anweisung:

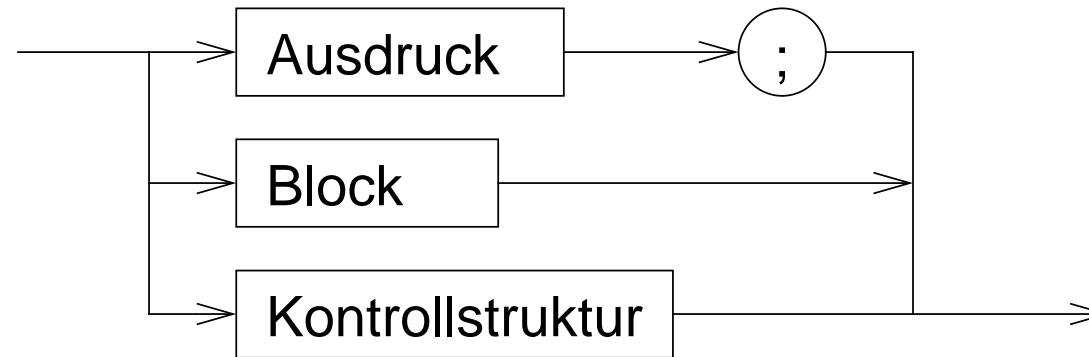

1 Ausdrücke - Beispiele

- ◆ `a = b + c;`
- ◆ `{ a = b + c; x = 5; }`
- ◆ `if (x == 5) a = 3;`

2 Blöcke

- Zusammenfassung mehrerer Anweisungen
- Lokale Variablendefinitionen → Hilfsvariablen
- Schaffung neuer Sichtbarkeitsbereiche (**Scopes**) für Variablen

```
main()  
{  
    int x, y, z;  
    x = 1;  
    {  
        int a, b, c;  
        a = x+1;  
        {  
            int a, x;  
            x = 2;  
            a = 3;  
        }  
        /* a: 2, x: 1 */  
    }  
}
```

3 Kontrollstrukturen

- Kontrolle des Programmablaufs in Abhängigkeit vom Ergebnis von Ausdrücken

Kontrollstruktur:

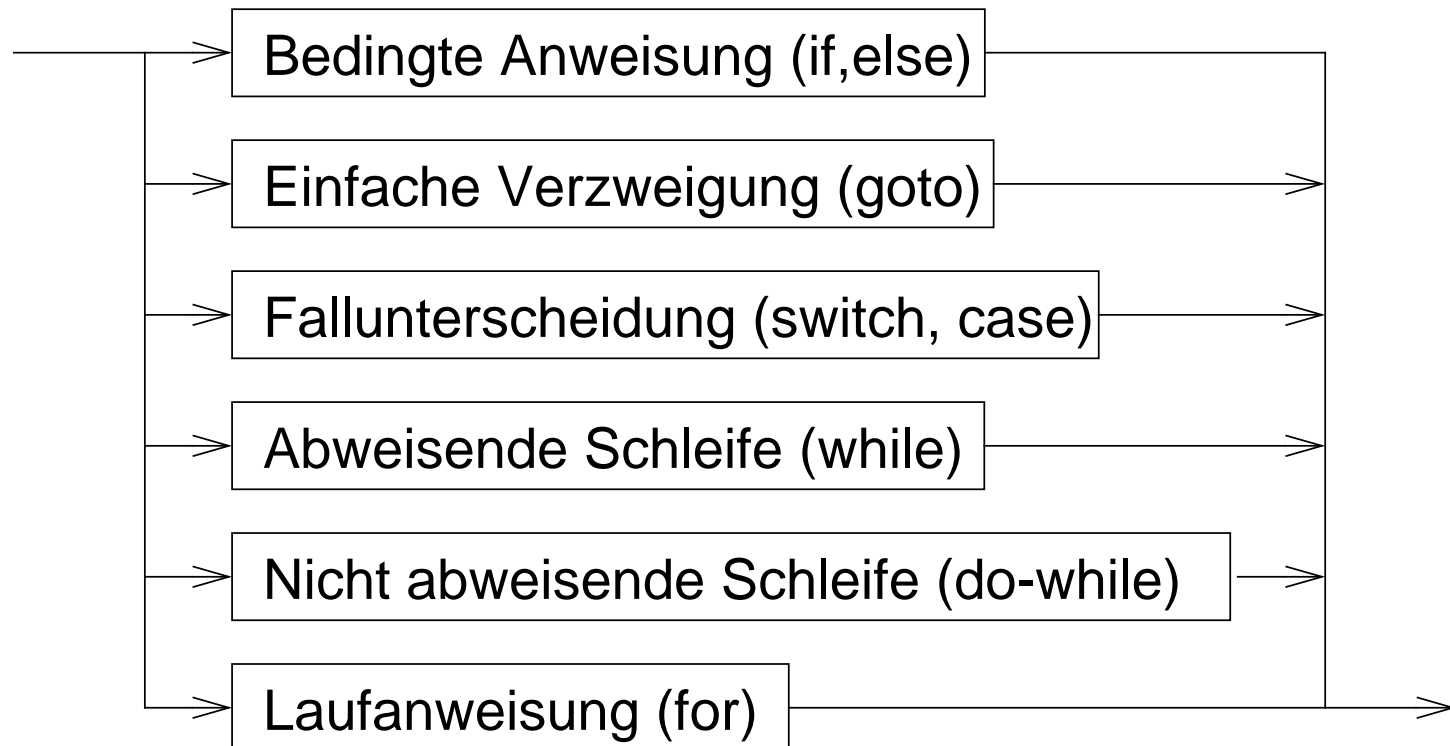

4 Kontrollstrukturen — Schleifensteuerung

■ `break`

- ◆ bricht die umgebende Schleife bzw. `switch`-Anweisung ab

```
int c;

do {
    if ( (c = getchar()) == EOF ) break;
    putchar(c);
} while ( c != '\n' );
```

■ `continue`

- ◆ bricht den aktuellen **Schleifendurchlauf** ab
- ◆ setzt das Programm mit der Ausführung des Schleifenkopfes fort

Funktionen

- **Funktion =**
Programmstück (Block), das mit einem **Namen** versehen ist und dem zum Ablauf **Parameter** übergeben werden können
- Funktionen sind die elementaren Bausteine für Programme
 - ↳ verringern die **Komplexität** durch Zerteilen umfangreicher, schwer überblickbarer Aufgaben in kleine Komponenten
 - ↳ erlauben die **Wiederverwendung** von Programmkomponenten
 - ↳ verbergen **Implementierungsdetails** vor anderen Programmteilen (**Black-Box-Prinzip**)

1 Funktionsdefinition

- Schnittstelle (Ergebnistyp, Name, Parameter)
- + Implementierung

2 Beispiel Sinusberechnung

```
#include <stdio.h>
#include <math.h>

double sinus (double x)
{
    double summe;
    double x_quadrat;
    double rest;
    int k;

    k = 0;
    summe = 0.0;
    rest = x;
    x_quadrat = x*x;

    while ( fabs(rest) > 1e-9 ) {
        summe += rest;
        k += 2;
        rest *= -x_quadrat/(k*(k+1));
    }
    return(summe);
}
```

```
int main()
{
    double wert;

    printf("Berechnung des Sinus von ");
    scanf("%lf", &wert);
    printf("sin(%lf) = %lf\n",
           wert, sinus(wert));

    return(0);
}
```

- beliebige Verwendung von `sinus` in Ausdrücken:

```
y = exp(tau*t) * sinus(f*t);
```

3 Funktionsaufruf

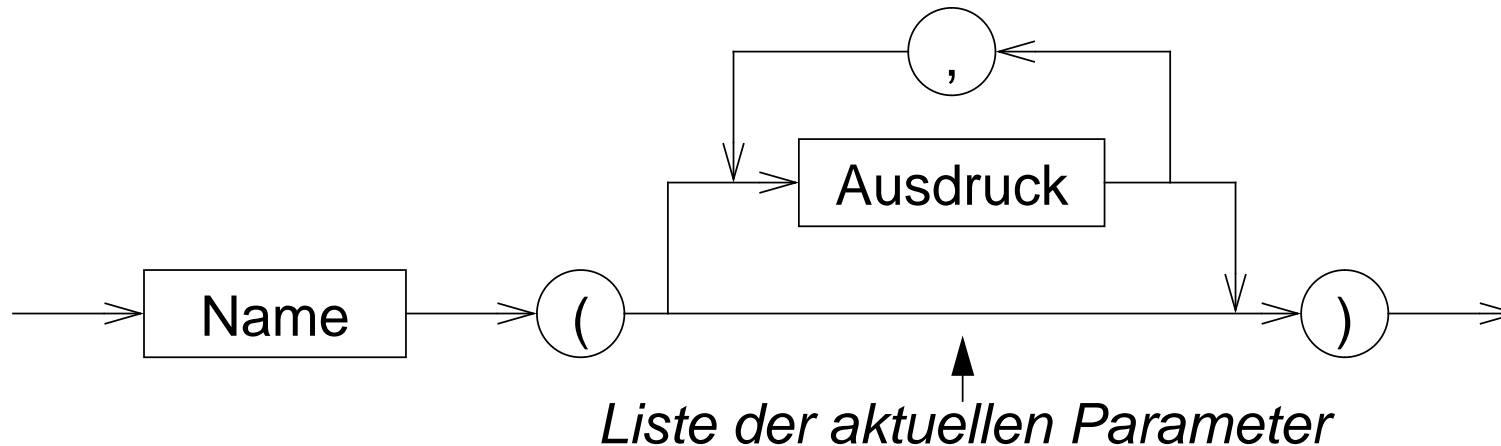

- Die Ausdrücke in der Parameterliste werden ausgewertet, **bevor** in die Funktion gesprungen wird
↳ **aktuelle Parameter**
- Anzahl und Typen der Ausdrücke in der Liste der aktuellen Parameter müssen mit denen der formalen Parameter in der Funktionsdefinition übereinstimmen
- Die Auswertungsreihenfolge der Parameterausdrücke ist **nicht** festgelegt

4 Regeln

- Funktionen werden global definiert
- `main()` ist eine normale Funktion, die aber automatisch als erste beim Programmstart aufgerufen wird
- rekursive Funktionsaufrufe sind zulässig
 - ↳ eine Funktion darf sich selbst aufrufen (z. B. zur Fakultätsberechnung)

```
int fakultaet(int n)
{
    if ( n == 1 )
        return(1);
    else
        return( n * fakultaet(n-1) );
}
```

4 Regeln (2)

- Funktionen müssen **deklariert** sein, bevor sie aufgerufen werden
 - = Rückgabebetyp und Parametertypen müssen bekannt sein
 - ◆ durch eine Funktionsdefinition ist die Funktion automatisch auch deklariert

- wurde eine verwendete Funktion vor ihrer Verwendung nicht deklariert, wird automatisch angenommen
 - Funktionswert vom Typ **int**
 - 1. Parameter vom Typ **int**
 - ↳ **schlechter Programmierstil → fehleranfällig**
 - ↳ **ab C99 nicht mehr zulässig**

5 Funktionsdeklaration

- soll eine Funktion vor ihrer Definition verwendet werden, kann sie durch eine **Deklaration** bekannt gemacht werden (Prototyp)

- ◆ Syntax:

```
Typ Name ( Liste formaler Parameter );
```

- ▶ Parameternamen können weggelassen werden, die Parametertypen müssen aber angegeben werden!

- ◆ Beispiel:

```
double sinus(double);
```

6 Funktionsdeklarationen — Beispiel

```
#include <stdio.h>
#include <math.h>

double sinus(double);
/* oder: double sinus(double x); */

int main()
{
    double wert;

    printf("Berechnung des Sinus von ");
    scanf("%lf", &wert);
    printf("sin(%lf) = %lf\n",
           wert, sinus(wert));
    return(0);
}
```

```
double sinus (double x)
{
    double summe;
    double x_quadrat;
    double rest;
    int k;

    k = 0;
    summe = 0.0;
    rest = x;
    x_quadrat = x*x;

    while ( fabs(rest) > 1e-9 ) {
        summe += rest;
        k += 2;
        rest *= -x_quadrat/(k*(k+1));
    }
    return(summe);
}
```

7 Parameterübergabe an Funktionen

- allgemein in Programmiersprachen vor allem zwei Varianten:
 - call by value (wird in C verwendet)
 - call by reference (wird in C **nicht** verwendet)

- call-by-value: Es wird eine Kopie des aktuellen Parameters an die Funktion übergeben
 - ↳ die Funktion kann den Übergabeparameter durch Zugriff auf den formalen Parameter lesen
 - ↳ die Funktion kann den Wert des formalen Parameters (also die Kopie!) ändern, ohne dass dies Auswirkungen auf den Wert des aktuellen Parameters beim Aufrufer hat
 - ↳ die Funktion kann über einen Parameter dem Aufrufer keine Ergebnisse mitteilen

C-Präprozessor

- bevor eine C-Quelle dem C-Compiler übergeben wird, wird sie durch einen Makro-Präprozessor bearbeitet
- Anweisungen an den Präprozessor werden durch ein #-Zeichen am Anfang der Zeile gekennzeichnet
- die Syntax von Präprozessoranweisungen ist unabhängig vom Rest der Sprache
- Präprozessoranweisungen werden nicht durch ; abgeschlossen!
- wichtigste Funktionen:
 - #define** Definition von Makros
 - #include** Einfügen von anderen Dateien

1 Makrodefinitionen

- Makros ermöglichen einfache textuelle Ersetzungen (parametrierbare Makros werden später behandelt)
- ein Makro wird durch die `#define`-Anweisung definiert
- Syntax:

```
#define Makroname Ersatztext
```

- eine Makrodefinition bewirkt, dass der Präprozessor im nachfolgenden Text der C-Quelle alle Vorkommen von ***Makroname*** durch ***Ersatztext*** ersetzt
- Beispiel:

```
#define EOF -1
```

2 Einfügen von Dateien

- `#include` fügt den Inhalt einer anderen Datei in eine C-Quelldatei ein

- Syntax:

```
#include <Dateiname >  
oder  
#include "Dateiname "
```

- mit `#include` werden *Header*-Dateien mit Daten, die für mehrere Quelldateien benötigt werden, einkopiert
 - Deklaration von Funktionen, Strukturen, externen Variablen
 - Definition von Makros
- wird **Dateiname** durch `< >` geklammert, wird eine **Standard-Header-Datei** einkopiert
- wird **Dateiname** durch `" "` geklammert, wird eine Header-Datei des Benutzers einkopiert (vereinfacht dargestellt!)

Programmstruktur & Module

1 Softwaredesign

- Grundsätzliche Überlegungen über die Struktur eines Programms **vor** Beginn der Programmierung
- Verschiedene Design-Methoden
 - ◆ Top-down Entwurf / Prozedurale Programmierung
 - traditionelle Methode
 - bis Mitte der 80er Jahre fast ausschließlich verwendet
 - an Programmiersprachen wie Fortran, Cobol, Pascal oder C orientiert
 - ◆ Objekt-orientierter Entwurf
 - moderne, sehr aktuelle Methode
 - Ziel: Bewältigung sehr komplexer Probleme
 - auf Programmiersprachen wie C++, Smalltalk oder Java ausgerichtet

2 Top-down Entwurf

■ Zentrale Fragestellung

◆ was ist zu tun?

◆ in welche Teilaufgaben lässt sich die Aufgabe untergliedern?

➤ Beispiel:

- Rechnung für Kunden ausgeben
- Rechnungspositionen zusammenstellen
 - Lieferungspositionen einlesen
 - Preis für Produkt ermitteln
 - Mehrwertsteuer ermitteln
 - Rechnungspositionen addieren
 - Positionen formatiert ausdrucken

2 Top-down Entwurf (2)

- Problem:
Gliederung betrifft nur die Aktivitäten, nicht die Struktur der Daten
- Gefahr:
Sehr viele Funktionen arbeiten "wild" auf einer Unmenge schlecht strukturierter Daten

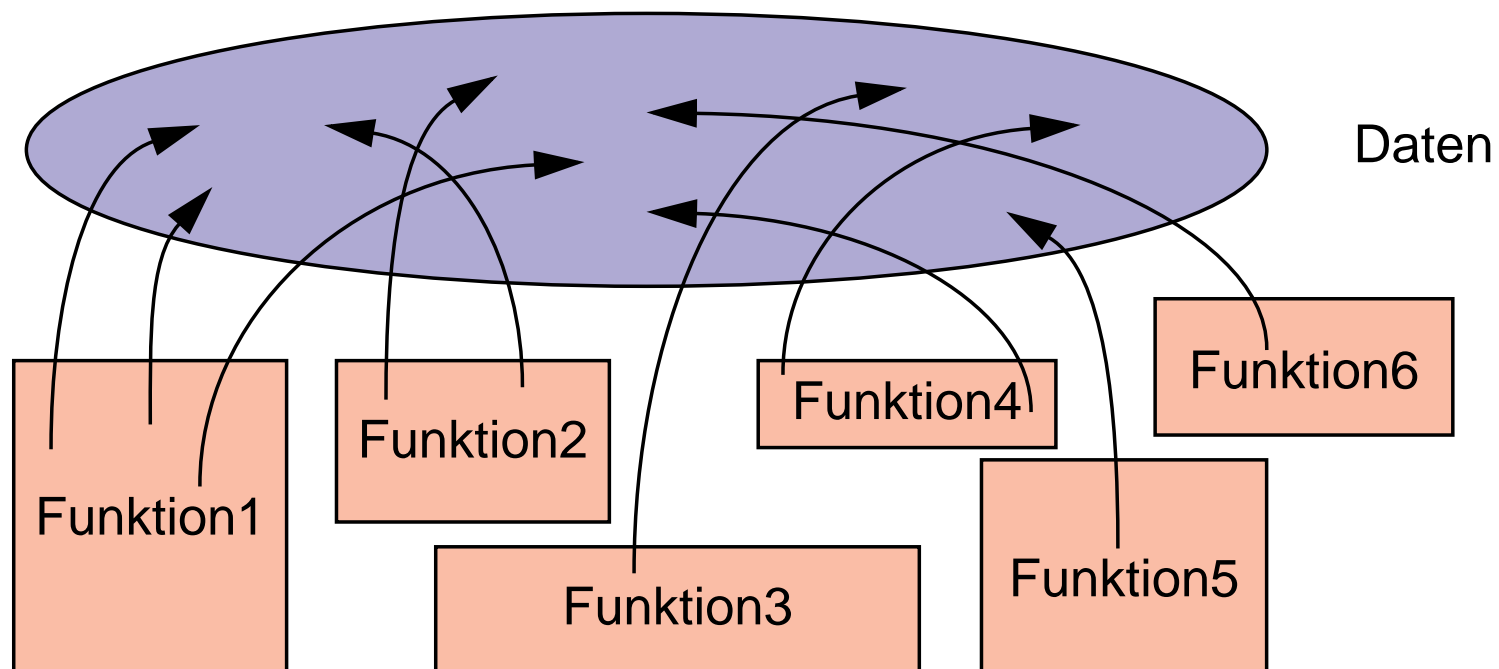

2 Top-down Entwurf (3) — Modul-Bildung

- Lösung:
Gliederung von Datenbeständen zusammen mit Funktionen, die darauf operieren

➔ **Modul**

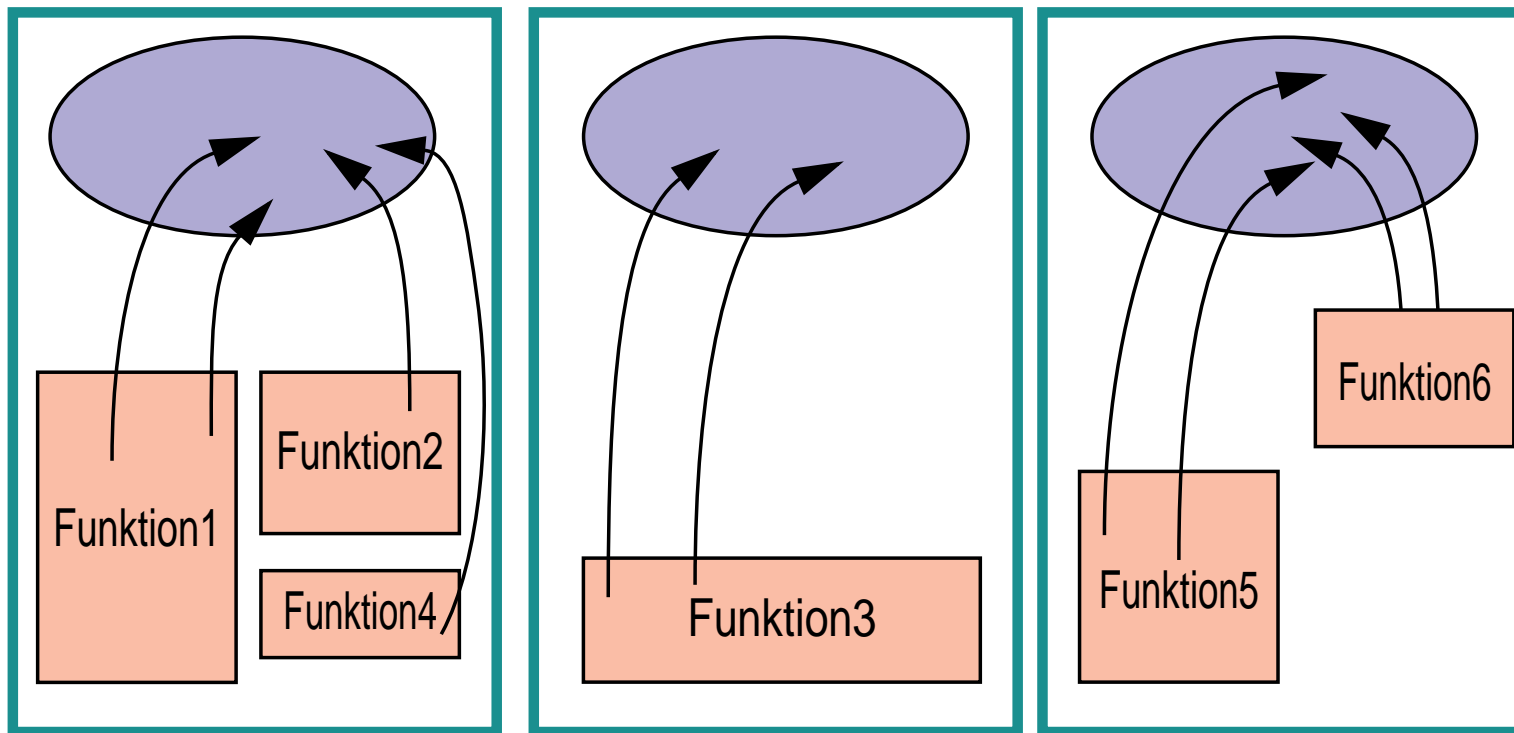

3 Module in C

- Teile eines C-Programms können auf mehrere `.c`-Dateien (C-Quelldateien) verteilt werden
- Logisch zusammengehörende Daten und die darauf operierenden Funktionen sollten jeweils zusammengefasst werden

➔ **Modul**

- Jede C-Quelldatei kann separat übersetzt werden (Option `-c`)
 - Zwischenergebnis der Übersetzung wird in einer `.o`-Datei abgelegt

```
% cc -c prog.c           (erzeugt Datei prog.o )
% cc -c f1.c             (erzeugt Datei f1.o )
% cc -c f2.c f3.c       (erzeugt f2.o und f3.o )
```

- Das Kommando `cc` kann mehrere `.c`-Dateien übersetzen und das Ergebnis — zusammen mit `.o`-Dateien — binden:

```
% cc -o prog prog.o f1.o f2.o f3.o f4.c f5.c
```

3 Module in C (2)

- !!! **.c-Quelldateien auf keinen Fall mit Hilfe der `#include`-Anweisung in andere Quelldateien einkopieren**
- Bevor eine Funktion aus einem anderen Modul aufgerufen werden kann, muss sie **deklariert** werden
 - Parameter und Rückgabewerte müssen bekannt gemacht werden
- Makrodefinitionen und Deklarationen, die in mehreren Quelldateien eines Programms benötigt werden, werden zu **Header-Dateien** zusammengefasst
 - ◆ *Header-Dateien* werden mit der `#include`-Anweisung des Präprozessors in C-Quelldateien einkopiert
 - ◆ der Name einer *Header-Datei* endet immer auf `.h`

4 Gültigkeit von Namen

- Gültigkeitsregeln legen fest, welche Namen (Variablen und Funktionen) wo im Programm bekannt sind
- Mehrere Stufen
 1. Global im gesamten Programm
(über Modul- und Funktionsgrenzen hinweg)
 2. Global in einem Modul
(auch über Funktionsgrenzen hinweg)
 3. Lokal innerhalb einer Funktion
 4. Lokal innerhalb eines Blocks
- Überdeckung bei Namensgleichheit
 - eine lokale Variable innerhalb einer Funktion überdeckt gleichnamige globale Variablen
 - eine lokale Variable innerhalb eines Blocks überdeckt gleichnamige globale Variablen und gleichnamige lokale Variablen in umgebenden Blöcken

5 Globale Variablen

Gültig im gesamten Programm

- Globale Variablen werden außerhalb von Funktionen definiert
- Globale Variablen sind ab der Definition in der gesamten Datei zugreifbar
- Globale Variablen, die in anderen Modulen **definiert** wurden, müssen vor dem ersten Zugriff bekanntgemacht werden
(**extern-Deklaration** = Typ und Name bekanntmachen)

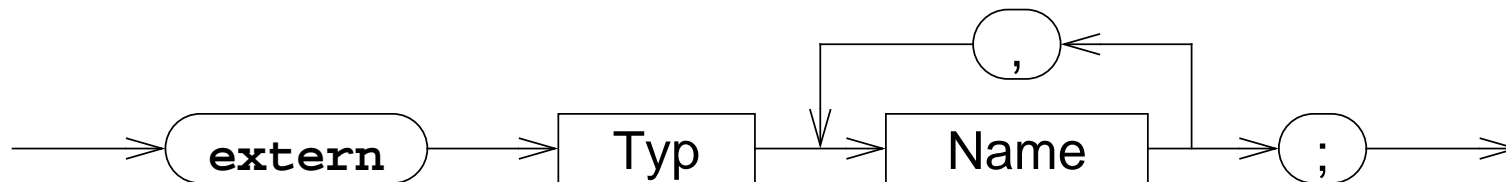

- Beispiele:

```
extern int a, b;  
extern char c;
```

5 Globale Variablen (2)

■ Probleme mit globalen Variablen

- ◆ Zusammenhang zwischen Daten und darauf operierendem Programmcode geht verloren
- ◆ Funktionen können Variablen ändern, ohne dass der Aufrufer dies erwartet (Seiteneffekte)
- ◆ Programme sind schwer zu pflegen, weil bei Änderungen der Variablen erst alle Programmteile, die sie nutzen gesucht werden müssen

➔ **globale Variablen möglichst vermeiden**

5 Globale Funktionen

- Funktionen sind generell global
(es sei denn, die Erreichbarkeit wird explizit auf das Modul begrenzt)
- Funktionen aus anderen Modulen müssen ebenfalls vor dem ersten Aufruf **deklariert** werden
(= Typ, Name und Parametertypen bekanntmachen)
- Das Schlüsselwort **extern** ist bei einer Funktionsdeklaration nicht notwendig

- Beispiele:

```
double sinus(double);  
float power(float, int);
```

- Globale Funktionen (und soweit vorhanden die globalen Daten) bilden die äußere Schnittstelle eines Moduls
 - "vertragliche" Zusicherung an den Benutzer des Moduls

6 Einschränkung der Gültigkeit auf ein Modul

- Zugriff auf eine globale Variable oder Funktion kann auf das Modul (= die Datei) beschränkt werden, in der sie definiert wurde
 - Schlüsselwort `static` vor die Definition setzen



- `extern`-Deklarationen in anderen Modulen sind nicht möglich
- Die `static`-Variablen bilden zusammen den Zustand eines Moduls, die Funktionen des Moduls operieren auf diesem Zustand
- Hilfsfunktionen innerhalb eines Moduls, die nur von den Modulfunktionen benötigt werden, sollten immer `static` definiert werden
 - sie werden dadurch nicht Bestandteil der Modulschnittstelle (= des "Vertrags" mit den Modulbenutzern)
- !!! das Schlüsselwort `static` gibt es auch bei lokalen Variablen (mit anderer Bedeutung! - dort jeweils *kursiv* geschrieben)

7 Lokale Variablen

- Variablen, die innerhalb einer Funktion oder eines Blocks definiert werden, sind lokale Variablen
- bei Namensgleichheit zu globalen Variablen oder lokalen Variablen eines umgebenden Blocks gilt die jeweils letzte Definition
- lokale Variablen sind außerhalb des Blocks, in dem sie definiert wurden, nicht zugreifbar und haben dort keinen Einfluss auf die Zugreifbarkeit von Variablen

8 Gültigkeitsbereiche — Übersicht

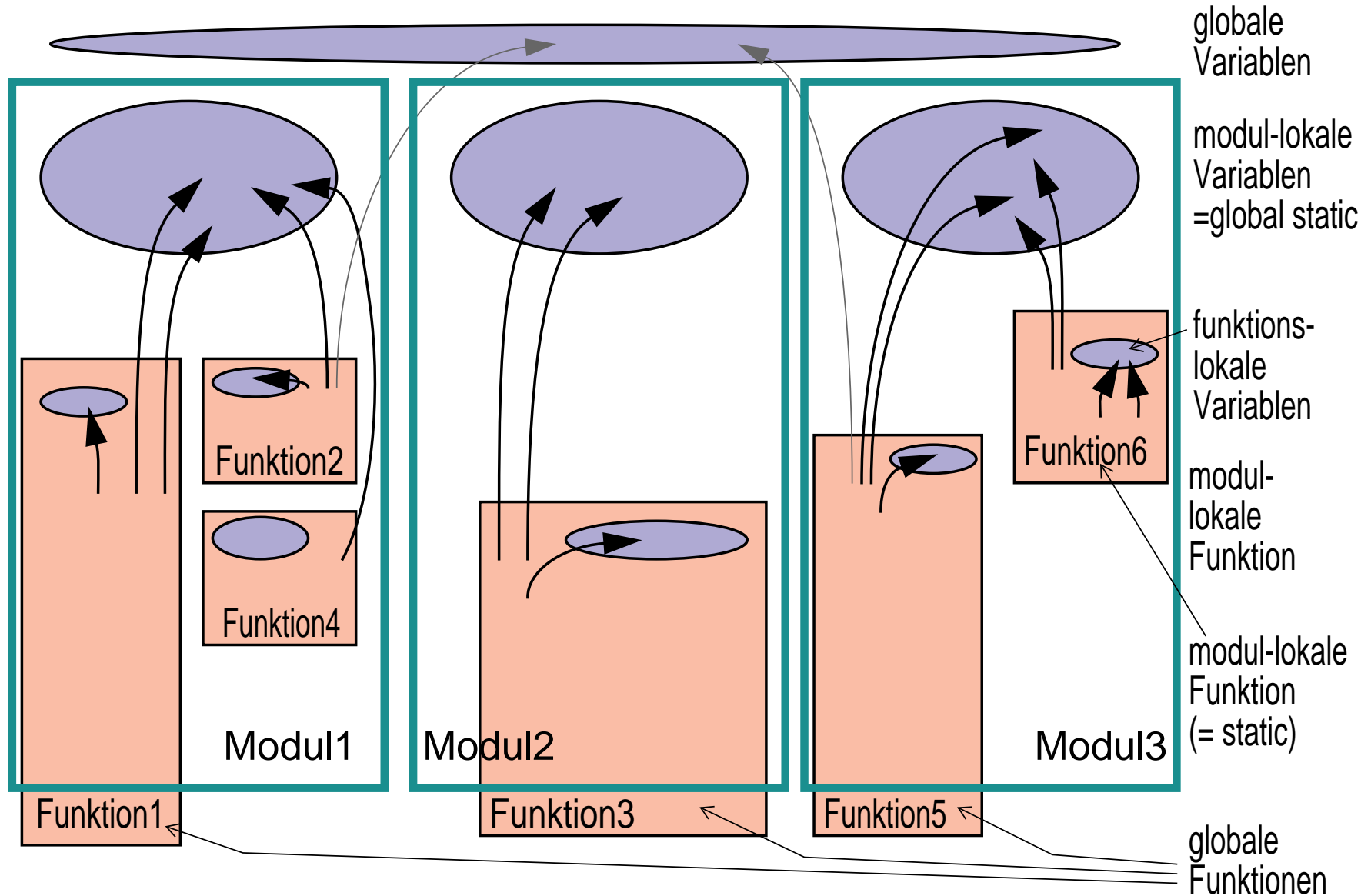

9 Lebensdauer von Variablen

- Die Lebensdauer einer Variablen bestimmt, wie lange der Speicherplatz für die Variable aufgehoben wird

- Zwei Arten
 - ◆ Speicherplatz bleibt für die gesamte Programmausführungszeit reserviert
 - statische (*static*) Variablen

 - ◆ Speicherplatz wird bei Betreten eines Blocks reserviert und danach wieder freigegeben
 - dynamische (*automatic*) Variablen

9 Lebensdauer von Variablen (2)

auto-Variablen

- Alle lokalen Variablen sind automatic-Variablen
 - der Speicher wird bei Betreten des Blocks / der Funktion reserviert und bei Verlassen wieder freigegeben
 - ➔ der Wert einer lokalen Variablen ist beim nächsten Betreten des Blocks nicht mehr sicher verfügbar!

- Lokale auto-Variablen können durch beliebige Ausdrücke initialisiert werden
 - die Initialisierung wird bei jedem Eintritt in den Block wiederholt
 - !!! wird eine auto-Variable nicht initialisiert, ist ihr Wert vor der ersten Zuweisung undefiniert (= irgendwas)**

9 Lebensdauer von Variablen (3)

static-Variablen

- Der Speicher für alle globalen Variablen ist generell von Programmstart bis Programmende reserviert
- Lokale Variablen erhalten bei Definition mit dem Schlüsselwort *static* eine **Lebensdauer über die gesamte Programmausführung** hinweg
 - ➔ der Inhalt bleibt bei Verlassen des Blocks erhalten und ist bei einem erneuten Eintreten in den Block noch verfügbar
- !!! Das Schlüsselwort *static* hat bei globalen Variablen eine völlig andere Bedeutung (Einschränkung des Zugriffs auf das Modul)
- *Static*-Variablen können durch beliebige konstante Ausdrücke initialisiert werden
 - die Initialisierung wird nur einmal beim Programmstart vorgenommen (auch bei lokalen Variablen!)
 - erfolgt keine explizite Initialisierung, wird automatisch mit 0 vorbelegt